

⚠ WARNING

USE PROPER ADAPTERS

Do not attempt to lift trucks or other frame type vehicles with standard rubber contact pads. NEVER use lift with missing or damaged rubber contact pads. ALWAYS REPLACE rubber contact pads when worn or damaged. Contact BendPak or your BendPak dealer for product information.

⚠ ATTENTION

UTILISEZ DES ADAPTATEURS APPROPRIÉS

N'essayez pas de soulever des camions ou d'autres véhicules à châssis avec des patins de contact en caoutchouc standard. NE JAMAIS utiliser d'élevateur avec des coussinets en caoutchouc manquants ou endommagés. TOUJOURS REMPLACER les coussinets de contact en caoutchouc lorsqu'ils sont usés ou endommagés. Contactez BendPak ou votre revendeur BendPak pour obtenir des informations sur le produit.

QUICK-FIT PINCH-WELD PUCKS

SKU# 5210263
(Set of 4)

Always use slotted Pinch-Weld Pucks (SKU# 5210263) or slotted Pinch-Weld Pads (SKU# 5210254) when lifting vehicles on Manufacturer Approved Pinch-Weld Jacking Points. These convenient tear-resistant urethane adapters simply fit over the existing round contact pads.

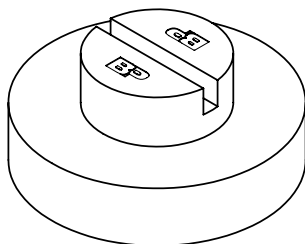

AJUSTEMENT RAPIDE SOUDURE PAR PINCEMENT RONDELLES

SKU# 5210263
(Ensemble de 4)

Utilisez toujours des rondelles de soudage par pincement fendues (SKU# 5210263) ou des tampons de soudage par pincement fendus (SKU# 5210254) lorsque vous soulevez des véhicules sur des points de levage de soudage par pincement approuvés par le fabricant. Ces adaptateurs pratiques s'adaptent sur le tampon rond existant.

QUICK-FIT PINCH-WELD PADS

SKU# 5210254
(Set of 4)

Always use slotted Pinch-Weld Pads (SKU# 5210254) or slotted Pinch-Weld Pucks (SKU# 5210263) when lifting vehicles on Manufacturer Approved Pinch-Weld Jacking Points. These convenient tear-resistant urethane adapters simply fit over the existing round contact pads.

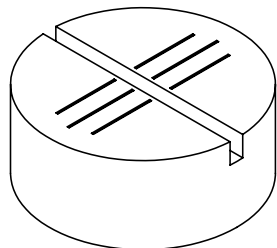

AJUSTEMENT RAPIDE SOUDURE PAR PINCEMENT TAMPONS

SKU# 5210254
(Ensemble de 4)

Utilisez toujours des tampons de soudage par pincement à fentes (SKU # 5210254) ou des rondelles de soudage par pincement à fentes (SKU # 5210263) lors du levage de véhicules sur des points de levage par pincement et soudure approuvés par le fabricant. Ces adaptateurs pratiques s'adaptent sur les coussinets ronds existants.

FRAME CRADLE ADAPTERS

SKU# 5215761
(Set of 4)

Required for use when lifting trucks, vans or other frame vehicles that require additional stability.

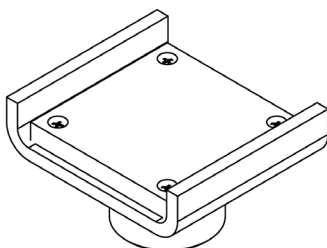

ADAPTATEURS DE CADRE DE CADRE

SKU# 5215761
(Ensemble de 4)

Requis pour être utilisé lors du levage camions, fourgonnettes ou autre châssis véhicules qui nécessitent une stabilité supplémentaire.

WIDE FRAME CRADLE ADAPTERS

SKU# 5215848
(Set of 2)

Recommended for use when lifting heavy-duty wide frame vehicles. Fits wide frames up to 5.25 in.

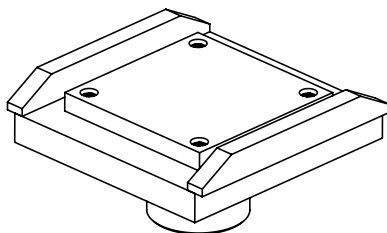

CADRE LARGE ADAPTATEURS DE BERCEAU

SKU# 5215848
(Ensemble de 2)

Recommandé pour une utilisation lorsque levage de véhicules lourds à châssis large. Convient aux cadres larges jusqu'à 133.35mm.

SUV & VAN ADAPTERS

Recommended for trucks, SUVs and vans that require additional lifting height.

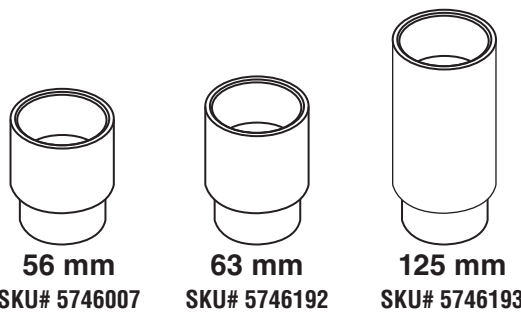

VUS & ADAPTATEURS VAN

Recommandé pour les camions, VUS et fourgonnettes nécessitant hauteur de levage supplémentaire.

STEEL LIFT PADS

SKU# 5215692

Steel lift pads are recommended for additional stability on all vehicles. The flanged edges grip the chassis for an extra-secure hold.

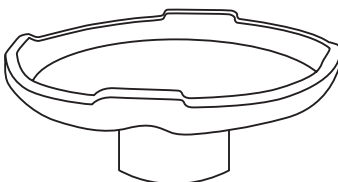

TAMPONS DE LEVAGE EN ACIER

SKU# 5215692

Des coussinets de levage en acier sont recommandés pour une stabilité supplémentaire sur tous les véhicules. Les bords à bride saisissent le châssis pour une prise extra-sûre.

REPLACEMENT POLYURETHANE TUF PADS™

SKU# 5715017

NEVER use lift with missing or damaged rubber contact pads. ALWAYS REPLACE rubber contact pads when worn or damaged.

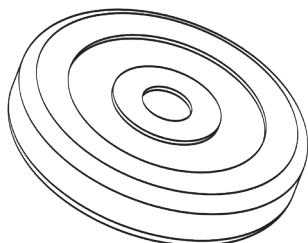

REPLACEMENT POLYURÉTHANE TUF PADS™

SKU# 5715017

NE JAMAIS utiliser d'élevateur avec patins de contact en caoutchouc endommagés. REMPLACEZ TOUJOURS le caoutchouc tampons de contact lorsqu'ils sont usés ou endommagés.

TO PLACE ORDER

Visit www.bendpak.com
or dial 1-805-933-9970

Monday - Friday
6 a.m. - 4:30 p.m. PT

POUR COMMANDER

Visite www.bendpak.com
ou composez 1-805-933-9970

Lundi - Vendredi
6h du matin - 16h:30 TP